

MAX Ø95 H7

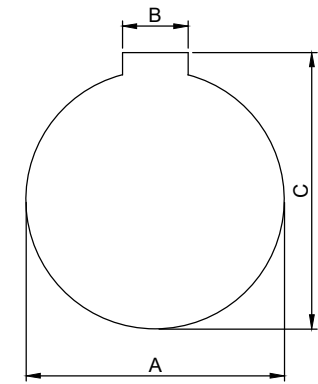
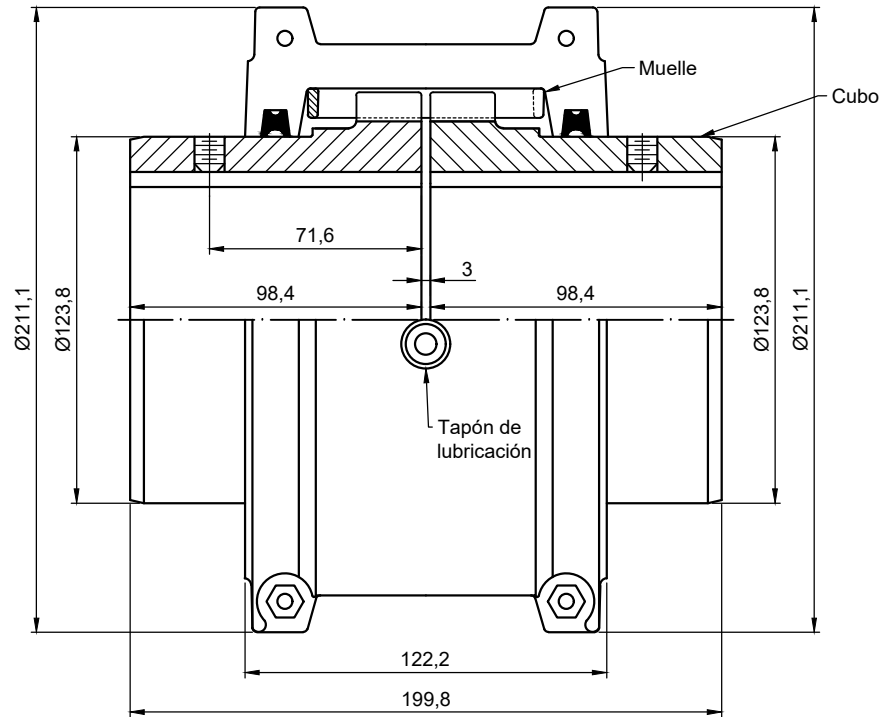

MAX Ø95 H7

**DATOS ACOPLAMIENTO**

Par Nominal	3730 Nm
Velocidad máxima	3600 rpm
Eje min.	27 mm
Peso del lubricante	0.254 Kg

**MATERIALES**

Cubos	Acero C45
Carcasa	Aluminio
Muelles	Acero



**VARYTRANS S.L.**

Temperatura de trabajo:

Tratamiento Superficial:

Diseñado: C. B. Fecha: 25/02/19 Validado: J. M. Fecha: 25/02/19

www.varytrans.com

Peso: **25.6 Kg**

Descripción:

**Acoplamiento de muelles.  
STEELFLEX 1090 T10.**

Código: LIFA1090H Rev.: 00